

KID CONCOCTIONS®

Grow & Glow

Mega Crystal Kit™

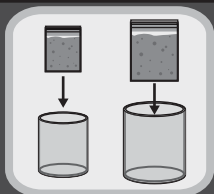

Adult Supervision Suggested. La supervision par un adulte est suggérée. Se requiere la supervisión de un adulto. Aufsicht von Erwachsenen empfohlen.

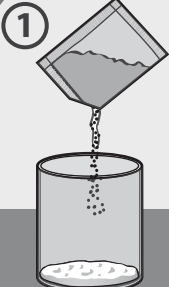

1 e Pour powder into the cup.

f Versez la poudre dans le gobelet.

es Vierte el polvo en el vaso.

d Schütte Pulver in den Becher.

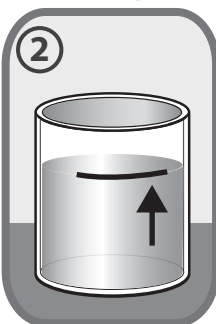

2

e Add hot water from the tap up to the line. Note: The hotter the water, the better the result!

f Ajoute de l'eau chaude du robinet jusqu'à la ligne. Note: Plus l'eau est chaude, plus tu auras de meilleurs résultats.

es Añade agua caliente del grifo hasta la línea. Nota: cuanto más caliente esté el agua, mejores serán los resultados.

d Füge heißes Leitungswasser bis zur Markierung hinzu. Hinweis: Je heißer das Wasser, desto besser das Ergebnis!

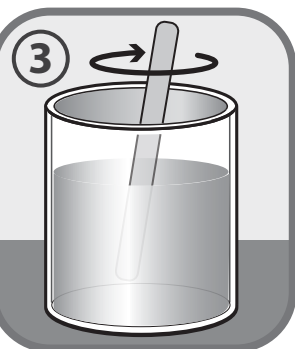

3 e Loosely replace the lid, let liquid cool for 2 - 3 hours.

f Replace le couvercle sans le serrer, laissez le liquide refroidir 2 - 3 heures.

es Coloca la tapa sin apretar, deja que el líquido se enfríe durante 2-3 horas.

d Den Deckel locker wieder auflegen und die Flüssigkeit 2-3 Stunden abkühlen lassen.

e Mix! f Mélanger!

es !Mezcla! d Mischen!



4

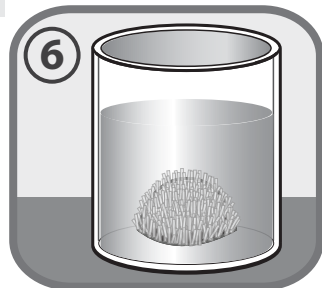

6

e Gently place growing base inside liquid. Use the stir stick to center in cup.

f Dépose doucement la base de formation dans le liquide. Utilisez le bâtonnet à mélanger pour la centrer dans le gobelet.

es Coloca con cuidado la base para cultivar dentro del líquido. Usa el palito para centrar la base en el vaso.

d Anzucht-Unterlage vorsichtig in die Flüssigkeit einlegen. Mit Hilfe des Rührstabs in der Mitte positionieren.

e Watch crystals grow for 7 - 10 days.

f Observe la formation des cristaux pendant 7 - 10 jours.

es Observa crecer los cristales de 7 a 10 días.

d Beobachte deine Kristall-Zucht 7-10 Tage lang.

7



e When crystal reaches the surface of the water, pour out the rest of the liquid using stick to hold crystal in place.

f Lorsque le cristal atteint la surface de l'eau, verse le liquide restant en utilisant le bâtonnet pour maintenir le cristal en place.

es Cuando el cristal alcanza la superficie del agua, vierte el resto del líquido usando el palito para sujetar el cristal en su sitio.

d Sobald der Kristall die Wasseroberfläche erreicht, gieße die restliche Flüssigkeit ab, während du den Kristall mit dem Rührstab in Position hältst.

8

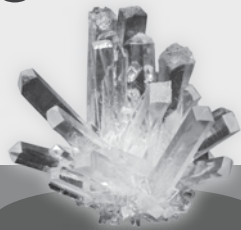

e Remove crystal & let dry. Wash your hands thoroughly.

f Enlève le cristal et laisse sécher. Lave-toi bien les mains.

es Saca el cristal y déjalo secar. Lávate muy bien las manos.

d Den Kristall herausnehmen und trocken lassen. Wasche deine Hände gründlich!

9

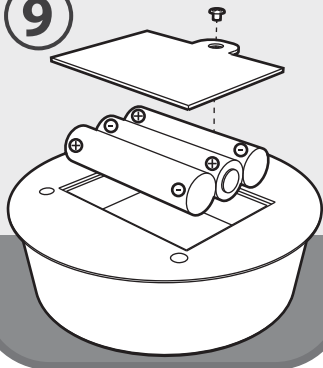

e Insert batteries

f Insérez les piles

es Introduce las pilas

d Batterien einlegen

10



e Display!

f Expose!

es ¡Exhibe!

d Ausstellen!

WARNING! Choking hazard. Contains small parts. Not suitable for children under 9 years old. May be harmful if swallowed. Do not ingest the liquid and the crystal formed. Avoid contact with the eye. Rinse eye immediately should the product come into contact with them. Do not use the product when there is damaged or broken skin. Rinse off the skin after use.

ADVERTENCIA! Peligro de asfixia. Contiene piezas pequeñas. No es adecuado para niños menores de 9 años. Puede ser nocivo si se traga. No ingiera el líquido ni el cristal que se forma. Evite el contacto con los ojos. Enjuague los ojos inmediatamente si entran en contacto con el producto. No utilice el producto si tiene cortes o arañazos en la piel. Lávese la piel después de usar el producto.

ATTENTION! Risque d'étouffement. Contient des petites pièces. Ne convient pas aux enfants de moins de 9 ans. Peut être nocif si avalé. Ne pas ingérer le liquide ni les formations de cristaux. Évitez tout contact avec les yeux. Rincez immédiatement si le produit entre en contact avec les yeux. Ne pas utiliser le produit lorsque la peau est abîmée ou écorchée. Rincer la peau après usage.

ACHTUNG! Erstickungsgefahr. Enthält Kleinteile. Nicht für Kinder unter 9 Jahren. Kann beim Verschlucken gesundheitsschädlich sein. Flüssigkeit und Kristalle nicht in den Mund nehmen. Kontakt mit den Augen vermeiden. Sofort Augen spülen, falls das Produkt mit den Augen in Berührung gekommen ist. Produkt nicht verwenden bei geschädigter oder verletzter Haut. Nach Gebrauch Haut mit Wasser abspülen.